

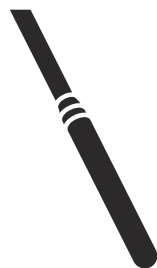

H Husqvarna®



Vibrastar 40, Vibrastar 50, Vibrastar 60

Obsah

Úvod.....	2	Riešenie problémov.....	9
Bezpečnosť.....	3	Skladovanie a likvidácia.....	10
Prevádzka.....	7	Technické údaje.....	11
Údržba.....	8	ES vyhlásenie o zhode.....	12

Úvod

Popis výrobku

Tento výrobok je ponorný vibrátor do betónu. Ako zdroj napájania výrobok používa frekvenčný menič alebo generátor.

Prehľad výrobku

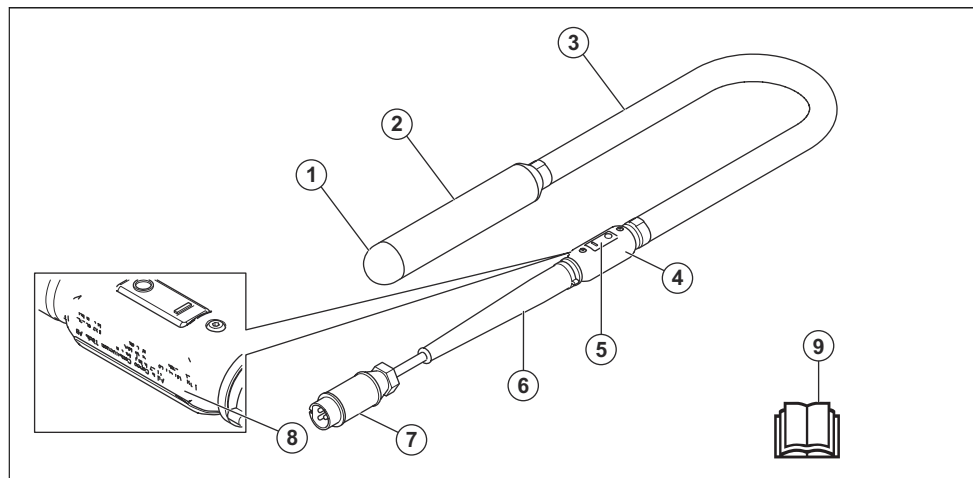

1. Uzáver
2. Hlava ponorného vibrátora
3. Hadica
4. Rozvodová skriňa
5. Spínač zapnutia/vypnutia
6. Gumená objímka
7. Elektrický kábel s napájacou zástrčkou
8. Výkonový štítok
9. Návod na obsluhu



Pred používaním produktu si pozorne prečítajte návod na obsluhu a uistite sa, že porozumiete uvedeným pokynom.



Používajte schválené ochranné rukavice.



Používajte chrániče sluchu.

Symbole na výrobku



UPOZORNENIE: Tento výrobok môže byť nebezpečný a spôsobiť vážne poranenie alebo smrtenie obsluhujúceho pracovníka alebo iných osôb. Zachovávajte opatrnosť a používajte výrobok správnym spôsobom.

IPX7

Výrobok môže byť ponorený vo vode po dobu maximálne 30 minút v hĺbke medzi 15 cm až 1 m.



Výrobok alebo jeho obal nepredstavuje komunálny odpad.



Tento produkt je v súlade s príslušnými smernicami ES.

Poznámka: Ostatné symboly/štítky na produkte obsahujú údaje v súlade so zvláštnymi požiadavkami certifikácie pre určité trhy.

Výkonový štítek

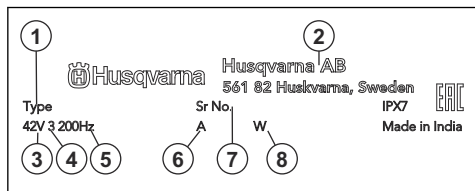

1. Typ výrobku
2. Výrobca
3. Napätie, V
4. Fáza
5. Frekvencia, Hz
6. Prúd, A
7. Výrobné číslo
8. Menovitý výkon

Zodpovednosť za výrobok

V súlade s právnymi predpismi upravujúcimi zodpovednosť za výrobok nenesieme zodpovednosť za škody spôsobené naším výrobkom v dôsledku:

- nesprávne vykonanej opravy výrobku,
- opravy výrobku, pri ktorej neboli použité diely od výrobcu alebo diely schválené výrobcom,
- používania príslušenstva od iného výrobcu alebo príslušenstva, ktoré nie je schválené výrobcom,
- opravy výrobku, ktoré neboli vykonané v schválenom servisnom stredisku alebo schválenými kompetentnými osobami.

Bezpečnosť

Bezpečnostné definície

Výstrahy, upozornenia a poznámky slúžia na zdôraznenie mimoriadne dôležitých častí návodu.



VÝSTRAHA: Používa sa, ak pre obsluhu alebo osoby v okolí existuje nebezpečenstvo poranenia alebo smrti v prípade nedodržania pokynov v návode.



VAROVANIE: Používa sa, ak hrozí nebezpečenstvo poškodenia produktu, iných materiálov alebo okolitej oblasti v prípade nedodržania pokynov v návode.

Poznámka: Používa sa na poskytnutie informácií nad rámec nevyhnutných informácií v danej situácii.

Všeobecné bezpečnostné upozornenie pre elektrické nástroje



VÝSTRAHA: Prečítajte si všetky bezpečnostné upozornenia, pokyny a pozrite si ilustrácie a uvedené technické údaje tohto elektrického nástroja. Nedodržanie všetkých nižšie uvedených pokynov môže spôsobiť zásah elektrickým prúdom, požiar alebo ťažké zranenia.

Poznámka: Uchovajte si všetky upozornenia a pokyny pre budúce použitie. Výraz „elektrický nástroj“ v upozorneniach označuje elektrický nástroj napájaný

z elektrickej siete (s káblom) alebo napájaný z akumulátora (bez kábla).

Bezpečnosť na pracovisku

- **Udržiavajte pracovisko v čistote a dobre osvetlené.** Neporiadok alebo nedostatočné osvetlenie spôsobujú nehody.
- **Nepoužívajte elektrické nástroje vo výbušnom ovzduší, napríklad v prítomnosti horľavých kvapalín, plynov alebo prachu.** Elektrické nástroje vytvárajú iskry, ktoré môžu vznietiť prach alebo výpary.
- **Pri používaní elektrického nástroja zabráňte deťom a okoloidúcim, aby sa zdržiavali vo vašej blízkosti.** Rušivé podnety môžu spôsobiť stratu kontroly.

Elektrická bezpečnosť

- **Parametre elektrických nástrojov sa musia zhodovať s parametrami napájacej zásuvky. Nikdy a žiadnym spôsobom nemodifikujte elektrickú zástrčku. S uzmenenými elektrickými nástrojmi nepoužívajte žiadne adaptérové zástrčky.** Nemodifikované zástrčky a vhodné zásuvky znižujú riziko úrazu elektrickým prúdom.
- **Zabráňte telesnému kontaktu s uzmenenými plochami, napríklad s potrubím, radiátormi, sporákmi a chladničkami.** Ak je vaše telo uzmenené, riziko úrazu elektrickým prúdom je zvýšené.
- **Nevystavujte elektrické nástroje dažďu alebo vlhkým podmienkam.** Ak sa do elektrického nástroja dostane voda, zvyšuje sa nebezpečenstvo úrazu elektrickým prúdom.

- **Nepoužívajte kábel nesprávnym spôsobom. Kábel nikdy nepoužívajte na prenášanie, ťahanie alebo odopájanie elektrického nástroja. Chráňte šnúru pred horúčavou, olejom, ostrými hranami alebo pohybujúcimi sa dielcami. Poškodené alebo zamotané káble zvyšujú riziko úrazu elektrickým prúdom.**
- **Pri používaní elektrického nástroja vonku používajte predlžovací kábel vhodný na vonkajšie použitie.** Používanie predlžovacej šnúry určenej do vonkajšieho prostredia znižuje riziko zásahu elektrickým prúdom.
- **Ak je nevyhnutné použiť elektrický nástroj vo vlhkom prostredí, na napájanie nástroja použite vedenie vybavené prúdovým chráničom (RCD).** Použitie prúdového chrániča znižuje riziko úrazu elektrickým prúdom.

Osobná bezpečnosť

- **Buďte pozorní, sledujte, čo robíte, a pri používaní elektrického nástroja postupujte rozumne. Nepoužívajte elektrický nástroj, keď ste unavení alebo pod vplyvom drog, alkoholu alebo liekov.** Chvilka nepozornosti pri používaní elektrických nástrojov môže spôsobiť vážny úraz.
- **Používajte osobné ochranné pomôcky. Vždy noste ochranné prostriedky očí.** Ochranné vybavenie, ako sú napríklad masky proti prachu, bezpečnostné topánky s protišmykovou podrážkou, prilby alebo chrániče sluchu použité vo vhodných prípadoch znižujú počet osobných poranení.
- **Zabráňte neúmyselnému spusteniu zariadenia. Pred pripojením k elektrickej sieti alebo akumulátoru, zdvihnutím alebo prenášaním nástroja overte, či je vypínač vo vypnutej polohe.** Prenášanie elektrických nástrojov s prstom na vypínači alebo pripojenie napájania k nástrojom, ktoré majú vypínač zapnutý, zvyšuje riziko nehôd.
- **Pred zapnutím elektrického nástroja vyberte nastavovací kľúč alebo kľúč na matice.** Kľúč nasadený na otáčajúcu sa časť elektrického nástroja môže spôsobiť úraz.
- **Nenaťahujte sa príliš ďaleko. Vždy si udržiavajte rovnováhu a správny postoj.** To umožňuje lepšie ovládanie elektrického nástroja v neočakávaných situáciách.
- **Vhodne sa oblečte. Nenoste voľné oblečenie alebo šperky. Udržujte svoje vlasy a oblečenie mimo dosahu pohyblivých častí.** Voľné oblečenie, šperky alebo dlhé vlasy sa môžu zachytiť v pohyblivých častiach.
- **Ak je možné pripojiť zariadenia na odsávanie a zber prachu, overte, či sú tieto zariadenia pripojené a či sa správne používajú.** Používanie zberača prachu môže obmedziť nebezpečenstvá týkajúce sa prachu.
- **Nedovoľte, aby vás skúsenosti získané častým používaním nástrojov uspokojili, a ignorovali by ste bezpečnostné pravidlá pri používaní nástroja.** Neopatrné konanie môže v zlomku sekundy spôsobiť vážne poranenie.

Používanie a starostlivosť o elektrické náradie

- **Nepoužívajte elektrický nástroj násilím. Používajte správny elektrický nástroj na dané použitie.** Správny elektrický nástroj vykoná prácu lepšie a bezpečnejšie pri rýchlosti, na akú je určený.
- **Nepoužívajte elektrický nástroj, ak sa nedá zapnúť a vypnúť vypínačom.** Akýkoľvek elektrický nástroj, ktorý sa nedá ovládať vypínačom, je nebezpečný a musí sa opraviť.
- **Pred akýmkoľvek nastavovaním, výmenou príslušenstva alebo skladovaním elektrického nástroja odpojte zástrčku od zdroja napájania alebo vyberte akumulátor z elektrického nástroja, ak je vyberateľný.** Takéto preventívne bezpečnostné opatrenia znižujú riziko náhodného spustenia elektrického nástroja.
- **Nepoužívané elektrické nástroje udržiavajte mimo dosahu detí a nedovoľte osobám, ktoré nepoznajú elektrické nástroje alebo tieto pokyny, aby elektrický nástroj používali.** Elektrické nástroje sú nebezpečné v rukách neskúsených používateľov.
- **Vykonávajte údržbu elektrického náradia a príslušenstva. Skontrolujte vychýlenie alebo ohnutie pohyblivých častí, nalomenie častí alebo akékoľvek iné poškodenie, ktoré môže ovplyvniť prevádzku elektrického nástroja. Ak je elektrický nástroj poškodený, dajte ho pred použitím opraviť.** Mnoho nehôd je spôsobených nedostatočne udržiavanými elektrickými nástrojmi.
- **Rezacie nástroje udržiavajte nabrúsené a v čistote.** Správne udržiavané rezacie nástroje s ostrými hranami sú menej náchylné na ohnutie a ľahšie sa ovládajú.
- **Používajte elektrický nástroj, príslušenstvo a diely nástroja atď. v súlade s týmito pokynmi, pričom vezmite do úvahy pracovné podmienky a typ vykonávanej práce.** Používanie elektrického náradia na iné ako určené účely môže vyvolať nebezpečnú situáciu.
- **Rukoväti a úchytné povrchy udržiavajte suché, čisté a neznečistené olejom a mazivom.** Šmyklivé rukoväti a úchytné povrchy neumožňujú bezpečnú manipuláciu a ovládanie nástroja v nečakaných situáciách.

Servis

- **Elektrické náradie zverte do opravy iba kvalifikovanému odborníkovi a používajte iba originálne náhradné súčiastky.** Tým sa zaisťuje zachovanie bezpečnosti elektrického nástroja.
- **Poškodené akumulátory nikdy neservisujte sami.** Servis akumulátorov smie vykonávať len výrobca alebo autorizovaný servis.

Všeobecné bezpečnostné pokyny



VÝSTRAHA: Skôr než budete výrobok používať, prečítajte si nasledujúce výstrahy.

- Tento výrobok môže byť nebezpečný, ak nie ste opatrní alebo ho používate nesprávne. Tento výrobok môže spôsobiť vážne poranenie alebo usmrtenie obsluhujúceho pracovníka alebo iných osôb. Pred použitím výrobku si musíte prečítať tento návod na obsluhu a porozumieť jeho obsahu.
 - Uchovajte si všetky upozornenia a pokyny.
 - Dodržiavajte všetky platné zákony a predpisy.
 - Obslužný personál aj jeho zamestnávateľ musia poznať a predchádzať rizikám počas prevádzky výrobku.
 - Výrobok smú používať iba osoby, ktoré si prečítali návod na obsluhu a porozumeli jeho obsahu.
 - Nepoužívajte výrobok, ak ste pred použitím neabsolvovali príslušné školenie. Zabezpečte vyškolenie všetkých operátorov.
 - Nedovoľte, aby výrobok používali deti.
 - Výrobok smú obsluhovať iba oprávnené osoby.
 - Za nehody, pri ktorých dôjde k poškodeniu zdravia osôb alebo majetku, nesie zodpovednosť prevádzkovateľ.
 - Výrobok nepoužívajte, ak ste unavení, chorí alebo ste pod vplyvom alkoholu, drog alebo liekov.
 - Vždy zachovávajte opatrnosť a riaďte sa zdravým úsudkom.
 - Tento výrobok vytvára počas prevádzky elektromagnetické pole. Toto pole môže za určitých okolností spôsobiť rušenie aktívnych alebo pasívnych implantovaných lekárskeho prístrojov. Na zníženie rizika vážneho poranenia alebo usmrtenia odporúčame, aby sa osoby s implantovanými lekáskymi pomôckami poradili so svojím lekárom a výrobcom danej lekárskej pomôcky ešte pred použitím tohto výrobku.
 - Výrobok udržiavajte čistý. Uistite sa, že sú symboly a emblémy čitateľné.
 - Výrobok nepoužívajte, ak je poškodený.
 - Nepokúšajte sa výrobok upravovať.
 - Nepoužívajte výrobok, ak je možné, že bol upravený inými osobami.
- Používajte osobné ochranné pomôcky. Pozrite si časť *Osobné ochranné prostriedky na strane 6*.
 - Zabezpečte, aby sa v pracovnej oblasti nachádzali len schválené osoby.
 - V pracovnom priestore udržiavajte čistotu a majte ho dobre osvetlený.
 - Počas používania musíte byť v bezpečnej a stabilnej polohe.
 - Uistite sa, že vám alebo výrobku nehrozí riziko pádu z výšky.
 - Uistite sa, že sa na rukoväti nenachádza žiaden olej ani mazadlo.
 - Produkt nepoužívajte v oblastiach, kde môže dôjsť k požiaru alebo výbuchu.
 - Výrobok môže spôsobiť odhodenie predmetov vysokou rýchlosťou. Všetky osoby v pracovnej oblasti musia používať schválené osobné ochranné prostriedky. Z pracovnej oblasti odstráňte voľné predmety.
 - Predtým, ako ponecháte výrobok bez dozoru, zastavte ho a odpojte napájací zdroj.
 - Uistite sa, že sieťové napätie zásuvky zodpovedá napätiu uvedenému na výkone štítku výrobku.
 - Dbajte na to, aby sa v pohyblivých častiach nezachytilo oblečenie, dlhé vlasy ani šperky.
 - Na výrobok si nesadaajte.
 - Neudierajte do výrobku.
 - Uistite sa, že vy ani iné osoby nemôžete zakopnúť a spadnúť na káble, hadice a hriadele v pracovnej oblasti.
 - Pred obsluhou výrobku skontrolujte, či sa v pracovnej oblasti nenachádzajú skryté drôty, elektrické káble alebo iné zdroje elektrickej energie. Výrobok nepoužívajte, kým si nie ste istí, že sa nachádzate v bezpečnej pracovnej oblasti.

Ochrana proti vibráciám



VÝSTRAHA: Skôr než budete produkt používať, prečítajte si nasledujúce výstrahy.

- Počas používania sa z výrobku prenášajú vibrácie na obslužný personál. Pri pravidelnom alebo častom používaní výrobku môže dôjsť k poškodeniu zdravia obslužného personálu alebo k zvýšeniu závažnosti poškodenia. Poškodenie zdravia sa môže týkať prstov, rúk, zápästí, ramien, pliec alebo nervov a prívodu krvi do iných častí tela. Poškodenie zdravia môže viesť k dočasnému oslabeniu alebo mať trvalý charakter a môže sa s postupom času (týždňov, mesiacov alebo rokov) zhoršovať. Medzi možné poškodenia zdravia patrí narušenie krvného obehu, nervovej sústavy, kĺbov a iných štruktúr tela.
- Príznaky sa môžu prejavíť počas používania výrobku alebo inokedy. Ak sa prejavia príznaky a vy budete naďalej používať výrobok, intenzita príznakov sa môže zvyšovať alebo nadobudnúť trvalý charakter.

Bezpečnostné pokyny pre prevádzku



VÝSTRAHA: Skôr než budete výrobok používať, prečítajte si nasledujúce výstrahy.

- Uistite sa, že viete, ako v prípade potreby rýchlo zastaviť výrobok.
- Obslužný personál musí mať dostatočnú fyzickú silu potrebnú na bezpečnú obsluhu výrobku.

Ak sa prejavia nasledujúce alebo iné príznaky, vyhľadajte lekársku pomoc:

- znečítivlenie, strata citu, šteklenie, pichanie, bolesť, páľivé pocity, pulzujúca bolesť, stuhnutosť, ťažkopádnosť, pokles sily, zmena sfarbenia alebo stavu pokožky.
- Intenzita príznakov sa môže zvýšiť v chladnom počasí. Ak výrobok používate v chladnom prostredí, noszte teplé oblečenie a uchovávajte ruky v teple a suchu.
- Na udržanie správnej úrovne vibrácií vykonávajte údržbu a prevádzku výrobku v súlade s pokynmi v návode na obsluhu.
- Výrobok je vybavený systémom na tlmenie vibrácií, ktorý znižuje prenášanie vibrácií z rukoväte na obslužný personál. Nechajte pracovať výrobok. Netlačte výrobok nasilu. Výrobok jemne pridržajte za rukoväť, no uistite sa, že ho pritom máte neustále pod kontrolou a dokážete ho bezpečne používať. Netlačte rukoväť na koncové dorazy viac, ako je potrebné.
- Ruky majte vždy položené iba na rukoväti alebo rukovätiach. Nedotýkajte sa výrobku žiadnymi inými časťami tela.
- Ak náhle dôjde k silným vibráciám, výrobok okamžite vypnite. Výrobok nepoužívajte, až kým neodstránite príčinu zvýšeným vibrácií.

Bezpečnosť a ochrana pred prachom



VÝSTRAHA: Skôr než budete produkt používať, prečítajte si nasledujúce výstrahy.

- Pri používaní výrobku môže dôjsť k zvráteniu prachu do ovzdušia. Prach môže spôsobiť vážne poškodenie zdravia a trvalé zdravotné problémy. Prach oxidu kremičitého je niekoľkými orgánmi regulovaný ako škodlivý. Medzi takéto zdravotné problémy patria napr.:
 - smrteľné ochorenia pľúc ako chronická bronchitída, silikóza a pľúcna fibróza,
 - rakovina,
 - vrodené poruchy,
 - zápal kože.
- Používajte správne vybavenie na zníženie množstva prachu a výparov v ovzduší a na zníženie množstva prachu na pracovnom vybavení, povrchoch, oblečení a častiach tela. Medzi regulačné vybavenie patria napr. systémy na zachytávanie prachu a rozprašovanie vody na viazanie prachových častíc. Ak je to možné, znížte mieru vytvárania prachu pri zdroji. Dbajte na to, aby bolo vybavenie správne nainštalované a používané a aby sa vykonávala pravidelná údržba.
- Používajte schválenú ochranu dýchacích ciest. Dbajte na to, aby sa na pracovisku používali prostriedky na ochranu dýchacích ciest pred nebezpečnými materiálmi.

- Dbajte na to, aby bolo na pracovisku zabezpečené dostatočné prúdenie vzduchu.
- Ak je to možné, nasmerujte výfuk výrobku tak, aby pri používaní nevíril do ovzdušia prach.

Bezpečnosť a ochrana pred hlukom



VÝSTRAHA: Skôr než budete produkt používať, prečítajte si nasledujúce výstrahy.

- Vysoké hladiny hluku a dlhodobé vystavenie hluku môžu spôsobiť stratu sluchu v dôsledku hluku.
- Aby ste zachovali čo najnižšiu hladinu hluku, používajte výrobok a vykonávajte jeho údržbu v súlade s pokynmi v návode na obsluhu.
- Počas prevádzky výrobku používajte schválené chrániče sluchu.
- Pri používaní chráničov sluchu venujte pozornosť výstražným signálom a hlasom. Po zastavení výrobku si zložte chrániče sluchu, pokiaľ nie je potrebné používať chrániče sluchu kvôli úrovni hluku na pracovisku.

Osobné ochranné prostriedky



VÝSTRAHA: Skôr než budete produkt používať, prečítajte si nasledujúce výstrahy.

- Pri používaní výrobku vždy používajte schválené osobné ochranné prostriedky. Osobné ochranné prostriedky nedokážu úplne vylúčiť riziko, ale môžu znížiť vážnosť zranenia v prípade nehody. Požiadajte svojho predajcu, aby vám pomohol pri výbere správnych osobných ochranných prostriedkov.
- Pravidelne vykonávajte kontrolu stavu osobných ochranných prostriedkov.
- Používajte schválenú ochrannú prilbu.
- Používajte schválené chrániče sluchu.
- Používajte schválenú ochranu dýchacích ciest.
- Používajte chrániče očí s bočnou ochranou zraku.
- Používajte ochranné rukavice.
- Používajte topánky s oceľovou špičkou a protišmykovou podrážkou.
- Používajte schválené pracovné oblečenie alebo podobný, tesne priliehajúci odev s dlhými rukávami a dlhými nohavcami.

Bezpečnostné pokyny pre údržbu



VÝSTRAHA: Skôr než budete výrobok používať, prečítajte si nasledujúce výstrahy.

- Nepravidelná a nesprávne vykonaná údržba zvyšuje nebezpečenstvo poranenia a poškodenia výrobku.

- Používajte osobné ochranné pomôcky. Pozrite si časť *Osobné ochranné prostriedky na strane 6*.
- Pred vykonávaním údržby vyčistením odstráňte z výrobku nebezpečné materiály.
- Pred vykonávaním údržby odpojte výrobok od zdroja napájania.
- Nepokúšajte sa výrobok upravovať. Úpravy, ktoré neschválil výrobca, môžu spôsobiť vážne poranenie alebo usmrtienie.
- Vždy používajte originálne príslušenstvo a náhradné diely. Príslušenstvo a náhradné diely, ktoré neschválil výrobca, môžu spôsobiť vážne poranenie alebo usmrtienie.
- Vymeňte všetky poškodené, opotrebované alebo zlomené diely.
- Vykonávajte len údržbu uvedenú v tomto návode na obsluhu. Vykonanie všetkých ostatných servisných úkonov ponechajte na schváleného servisného zástupcu.
- Po údržbe skontrolujte na výrobku úroveň vibrácií. Ak nie je správna, kontaktujte schváleného servisného zástupcu.
- Výrobok nechajte pravidelne kontrolovať kvôli údržbe u schváleného servisného zástupcu.

Prevádzka

Úvod



VÝSTRAHA: Pred používaním výrobku si prečítajte kapitolu o bezpečnosti a uistite sa, že rozumiete informáciám, ktoré sa v nej uvádzajú.

Spustenie a zastavenie výrobku

1. Pripojte výrobok k zdroju napájania.
2. Uistite sa, že je spínač zapnutia/vypnutia nastavený do polohy „OFF“ (Vyp.).
3. Zapnite zdroj napájania.
4. Nastavením spínača zapnutia/vypnutia do polohy „ON“ (Zap.) zapnite výrobok.
5. Nastavením spínača zapnutia/vypnutia do polohy „OFF“ (Vyp.) vypnite výrobok.
6. Vypnite zdroj napájania.

Obsluha výrobku



VAROVANIE: Výrobok nepoužívajte na posúvanie betónu do strán.

1. Betón nanášajte v rovnomerných vrstvách s hrúbkou 30 – 50 cm/12 – 19 palcov (B).

2. Ponorte hlavu ponorného vibrátora pribl. 15 cm/ 6 palcov (A) do najbližšej spodnej vrstvy betónu. Umožňuje do správne zmiešanie vrstiev betónu.

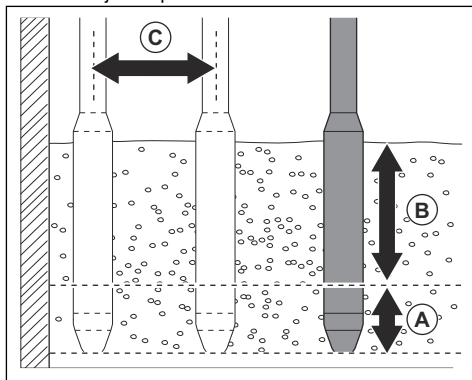

3. Počakajte pribl. 10 – 20 sekúnd, kým sa povrch okolo hlavy ponorného vibrátora nebude lesknúť a nebudú na povrch vychádzať žiadne vzduchové bubliny.

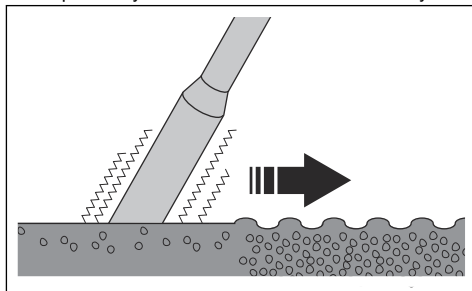

4. Pomaly vytiahujte hlavu ponorného vibrátora, aby betón zaplnil medzeru, ktorú hlavu ponorného vibrátora vytvorila.
5. Zasuňte hlavu ponorného vibrátora do betónu pribl. 30 – 50 cm/12 – 19 palcov (C) od miesta, kde sa nachádzala predtým.

- Opakujte kroky 4 a 5. Pokračujte, kým z celej betónovej plochy neodstránite všetky vzduchové bubliny.

Údržba

Úvod



VÝSTRAHA: Pred údržbou výrobku si prečítajte kapitolu o bezpečnosti a uistite sa, že rozumiete informáciám, ktoré sú v nej uvedené.

Čistenie výrobku



VAROVANIE: Na čistenie výrobku nepoužívajte vysokotlakový čistič.

- Produkt umyte tečúcou vodou z hadice.
- Po každom použití odstráňte z povrchov výrobku všetok betón ešte predtým, ako zatvrdne.
- Odstráňte z rukoväte mazivo a olej.

Demontáž hlavy ponorného vibrátora

1. Umiestnite hlavu ponorného vibrátora do zveráka na rúrky a zverák úplne utiahnite.
2. Odmontujte svorku z hadice. Svorku vyhodte.
3. Potiahnutím odpojte hadicu od nástavca hadice.
4. Zložte gumenú ochranu hadice z terminálov.
5. Prerežte a vyhodte tepelnú izoláciu a odpojte terminály.

Kontrola opotrebovania hlavy vibrátora

- Vymeňte koncový uzáver a statorovú trubicu, ak je priemer menší ako hodnoty v tabuľke.

Ponorný vibrátor do betónu	Opotrebovanie koncového uzáveru	Opotrebovanie statorovej trubice
VibraStar 40, vonkajší priemer, mm/palce	37/1,45	37,5/1,47
VibraStar 50, vonkajší priemer, mm/palce	45/1,77	45,5/1,79
VibraStar 60, vonkajší priemer, mm/palce	55/2,16	55,5/2,18

Demontáž a montáž hlavy vibrátora

1. Odstráňte koncový uzáver zo statorovej trubice.

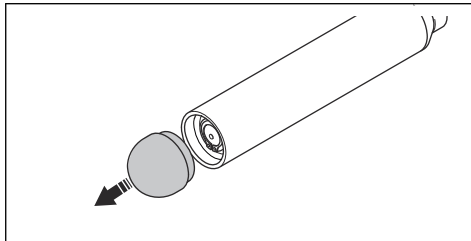

Poznámka: Koncový uzáver má pravý závit.

2. Na vybratie celého rotora zo statorovej trubice použite extraktory rotora.

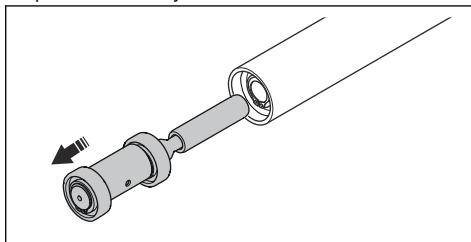

3. Odmontujte krúžok (A), ložiská (B) a excentrické prvky (C) z rotora.

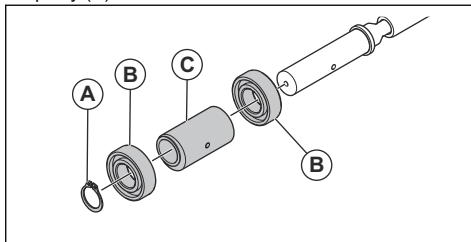

4. Postupovaním podľa krokov v opačnom poradí namontujte hlavu ponorného vibrátora.

Inštalácia hlavy ponorného vibrátora

1. Pripojte terminály a nainštalujte novú tepelnú izoláciu.
2. Umiestnite gumenú ochranu hadice na terminály.
3. Pripojte hadicu k nástavcu hadice.
4. Nainštalujte na hadicu novú svorku.

Riešenie problémov

Problém	Príčina	Kontrola	Riešenie
Interný vibrátor sa nespúšťa.	Nie je spustený zdroj napájania.	–	Spustíte zdroj napájania.
	Zásuvka nie je napájaná.	Skontrolujte napätie každej fázy v zásuvke.	Vymeňte alebo opravte zásuvku.
	Vodiče v hadici sú poškodené.	Skontrolujte odpor výrobu.	Poškodené vodiče vymeňte.
	Vodiče v hlave vibrátora sú poškodené.	Skontrolujte odpor v hlave vibrátora.	Opravu hlavy vibrátora nechajte vykonať servisným strediskom Husqvarna.
	Spínač zapnutia/vypnutia je pokazený.	Skontrolujte odpor výrobu pri prepnutí spínača zapnutia/vypnutia do zapnutej a vypnutej polohy.	Vymeňte spínač zapnutia/vypnutia.
Po spustení výrobku sa vypne zdroj napájania.	Zaťaženie je príliš vysoké pre zdroj napájania.	Skontrolujte informácie na výkonovom štítku na výrobku. Uistite sa, že je zdroj napájania správneho typu.	Uistite sa, že je k zdroju napájania a výrobku prívádzaný dostatočný výkon.
	Motor hlavy vibrátora je poškodený.	Skontrolujte izoláciu uzemnenia hlavy vibrátora.	V prípade potreby vymeňte statorovú trubicu.
Výrobok sa po chvíli zastaví.	Hlava vibrátora sa príliš zahrieva v dôsledku príliš dlhého vibrovania mimo betónu.	–	Vytiahnite hlavu ponorného vibrátora z betónu a počkajte, kým vychladne. Hlavu vibrátora nenechajte vibrovať bez zaťaženia príliš dlhú dobu.
	Zaťaženie na výrobok je príliš vysoké, pretože hlava vibrátora je príliš veľká.	Skontrolujte priestor medzi výrobkom a výstužami.	Uistite sa, že priemer výrobku je prispôsobený priestoru medzi výstužami. Hlava vibrátora sa nesmie dotýkať výstuží.
	Výrobok spotrebúva príliš veľa energie. Vstupné napätie je príliš nízke.	Skontrolujte vstupné napätie zdroja napájania.	Použite vhodný predživovací kábel. Zmeňte typ zdroja napájania.
	Výrobok spotrebúva príliš veľa energie, pretože motor hlavy vibrátora je chybný.	Skontrolujte izoláciu uzemnenia hlavy vibrátora.	V prípade potreby vymeňte statorovú trubicu.
		Skontrolujte informácie na výkonovom štítku na výrobku. Uistite sa, že je zdroj napájania správneho typu.	Uistite sa, že je k zdroju napájania a výrobku prívádzaný dostatočný výkon.
Výrobok spotrebúva príliš veľa energie, pretože ložiská v hlave vibrátora sú opotrebované.	Zmerajte vstupný výkon, keď výrobok používate mimo betónu.	Rozmontujte hlavu vibrátora a vymeňte ložiská.	

Problém	Príčina	Kontrola	Riešenie
Výrobok pracuje s príliš nízkymi otáčkami.	Zaťaženie je príliš vysoké pre zdroj napájania.	Skontrolujte informácie na výkonovom štítku na výrobku. Uistite sa, že je zdroj napájania správneho typu.	Uistite sa, že je k zdroju napájania a výrobku privádzaný dostatočný výkon.
	Výrobok funguje na 2 fázach, nie na 3. Jeden z vodičov v hadici alebo rozvodovej skríni je zlomený.	Skontrolujte odpor výrobku.	Skontrolujte a vymeňte poškodený vodič.
	Výrobok funguje na 2 fázach, nie na 3. Jeden z kolíkov v zásuvke alebo zástrčke je spálený kvôli iskrám.	Pohľadom skontrolujte, či nie je výrobok poškodený.	Vymeňte napájaciu zásuvku alebo napájaciu zástrčku.
	V sieti s frekvenciou 50 Hz použite zdroj napájania s frekvenciou 60 Hz.	Skontrolujte výkonový štítok na zdroji napájania.	Používajte vhodný zdroj napájania.
Uvoľňuje sa prúdový chránič.	Napájací kábel alebo zástrčka je chybná.	–	Vymeňte napájací kábel alebo napájaciu zástrčku.
	Menič frekvencie je chybný.	–	Vymeňte menič frekvencie.

Skladovanie a likvidácia

Skladovanie

- Pred uskladnením výrobok vyčistite.
- Výrobok skladujte na suchom mieste, ktoré je chránené pred mrazom.
- Výrobok skladujte v uzamknutom priestore mimo dosahu detí a neoprávnených osôb.

Likvidácia výrobku

- Dodržiavajte miestne požiadavky v oblasti recyklácie a platné predpisy.
- Keď už výrobok nepoužívate, pošlite ho predajcovi spoločnosti alebo ho zlikvidujte v recyklačnom zariadení.

Technické údaje

Technické údaje

	Vibrastar 40	Vibrastar 50	Vibrastar 60
Výkon			
Napätie, V	42	42	42
Fázy	3	3	3
Frekvencia, Hz	200	200	200
Výkon, W	200	440	640
Prúd, (A) 42 V	4,0	8,0	11,0
Rýchlosť, ot./min	1 2000	1 2000	1 2000
Odstredivá sila (bez zaťaženia)	1 200	2100	3 200
Zrýchlenie, gram/oz	67/2,36	69/2,43	64/2,25
Odhýlka efektívneho zrýchlenia (K) m/s ² 1	1,80 ⁽¹⁾	3,28 ⁽²⁾	3,23 ⁽²⁾
Odhýlka (K)	0,36	0,38	0,52
Dvojitá amplitúda, mm/pal.	0,84/0,0330	0,86/0,0338	0,78/0,0307
Rozmery			
Priemer, mm/pal.	40/1,57	50/1,96	60/2,36
Dĺžka, m/stopy	255/10,03	284/11,18	330/12,99
Hmotnosť hlavy vibrátora, kg/lb	1,84/4,05	3,06/6,74	5,10/11,24
Celková hmotnosť, kg/lb	8,4/18,51	13,0/28,66	15/33,06
Dĺžka ochranej hadice, m/stopy	5/16,4	5/16,4	5/16,4
Dĺžka kábla, m/stopa	10/32,8	10/32,8	10/32,8
Emisie hluku²			
Hladina akustického tlaku L _p pri uchu operátora, dB(A)	75	76	84
Nameraná úroveň hlučnosti L _w , dB(A) rel 1 pW	95	95	95

Vyhlasenie o úrovni hluku a vibrácií

Tieto deklarované hodnoty boli získané laboratórnymi typovými skúškami v súlade s uvedenou smernicou alebo normami a sú vhodné na porovnanie s deklarovanými hodnotami iných výrobkov testovaných v súlade s tou istou smernicou alebo normami. Tieto deklarované hodnoty nie sú vhodné na použitie pri

hodnotení rizík a hodnoty namerané na jednotlivých pracoviskách môžu byť vyššie. Skutočné hodnoty expozície a riziko poškodenia u jednotlivých používateľov sú jedinečné a závisia od spôsobu, akým používateľ pracuje, v akom materiáli sa výrobok používa, ako aj od času vystavenia a fyzického stavu používateľa a stavu samotného výrobku.

¹ Efektívne zrýchlenie merané vo vode s jedným výrobkom CF11M⁽¹⁾ a CF67T⁽²⁾ vo vzdialenosti 2 m od hrabla (m/s²), podľa normy EN ISO 5349 a EN ISO 20643.

² Hladina hluku meraná vo vzduchu vo vzdialenosti 1 m od výrobku podľa normy EN ISO 3744. Odchýlka: ± 3 dB

ES vyhlásenie o zhode

ES vyhlásenie o zhode

My, spoločnosť **Husqvarna AB**, SE-561 82 Huskvarna,
Švédsko, tel.: +46-36-146500, vyhlasujeme s plnou
zodpovednosťou, že výrobok:

Popis	Zariadenie na vibrovanie betónu
Značka	Husqvarna
Typ/model	CF 11M, CF 25M, CF 25T, CF 67T, CF 67TCI4P + AX 36, AX 40, AX 48, AX 56, AX 65, AX 90, Vibrastar 40, Vibrastar 50, Vibrastar 60
Identifikácia	Výrobné čísla od roku 2020 a novšie

plne spĺňa nasledujúce smernice a nariadenia EÚ:

Smernice/Nariadenia	Popis
2006/42/ES	„o strojových zariadeniach“
2014/30/EÚ	„o elektromagnetickej kompatibilite“

a že sa pri ňom uplatňujú nasledujúce harmonizované
normy a technické špecifikácie:

EN 60204-1:2006+A1:2009

EN 60034-1:2011

EN 61558-1:2005+A1:2009

EN 12649:2008+A1:2011

Partille, 2020-02-28



Martin Huber

Riaditeľ výskumu a vývoja, Betónové povrchy a podlahy

Husqvarna AB, divízia stavebníctva (Construction
Division)

Zodpovedný za technickú dokumentáciu

ES vyhlásenie o zhode

My, spoločnosť **Husqvarna AB**, SE-561 82 Huskvarna,
Švédsko, tel.: +46-36-146500, vyhlasujeme s plnou
zodpovednosťou, že výrobok:

Popis	Zariadenie na vibrovanie betónu
Značka	Husqvarna
Typ/model	CFD 67, CFG 25, CFG 67 + AX 36, AX 40, AX 48, AX 56, AX 65, AX 90, Vibra- star 40, Vibrastar 50, Vibrastar 60
Identifikácia	Výrobné čísla od roku 2020 a novšie

plne spĺňa nasledujúce smernice a nariadenia EÚ:

Smernice/Nariadenia	Popis
2006/42/ES	„o strojových zariadeniach“
2014/30/EÚ	„o elektromagnetickej kompatibilite“

a že sa pri ňom uplatňujú nasledujúce harmonizované
normy a technické špecifikácie:

EN 12649:2008+A1:2011

Partille, 2020-02-28



Martin Huber

Riaditeľ výskumu a vývoja, Betónové povrchy a podlahy

Husqvarna AB, divízia stavebníctva (Construction
Division)

Zodpovedný za technickú dokumentáciu



www.husqvarnacp.com

Pôvodné pokyny

1140666-68



2020-03-30